

# HAMBURGER WAAGENKONTOR



## **OHAUS® RANGER® 3000 COUNT**

*Die beste und kompakteste Zählwaage ihrer Klasse!*



[www.hamburgerwaagenkontor.de](http://www.hamburgerwaagenkontor.de)



# RANGER® 3000 COUNT

**OHAUS®** Die beste und kompakteste Zählwaage ihrer Klasse!

Die Mehrzweckwaage Ranger Count 3000 verfügt über sämtliche Möglichkeiten, genaue Ergebnisse für eine Vielzahl von Anwendungen schnell zu ermitteln. Durch Wägen, Stückzählungen, Kontrollzählungen und Summieren ist die Ranger Count 3000 die ideale Waage für die meisten Zählanwendungen in der Industrie. Diese Waage ist tragbar und hat einen wiederaufladbaren Akku. Sie kann überall im Betrieb eingesetzt werden und ist mit Funktionen ausgestattet, die die Ranger Count 3000 einzigartig machen.



#### Anwendungsbereiche

Wägen, Stückzählen mit Auto-Optimierung, Kontrollwägen, Summieren

#### Anzeige

3 Flüssigkristallanzeigen (LCD) mit Hintergrundbeleuchtung, drei farbige LEDs für Kontrollwägungen

#### Netzanschluss

Netzadapter (enthalten) und wiederaufladbarer Akku (enthalten)

#### Kommunikation

Leicht zugängliche Kommunikationsschnittstelle inklusive Standard-RS232-Schnittstelle (inbegriffen) und zweiter RS232-Schnittstelle, USB- oder Ethernet-Schnittstelle (Zubehör separat erhältlich)

#### Konstruktion

ABS-Gehäuse, Edelstahlwaagschale, numerische Tastatur, Menüsperre, Libelle an der Vorderseite, Transportgriff

#### Ausstattung

Speicher für 30 Elemente, eine Batterielaufzeit von 210 Stunden, 3 (de-)aktivierbare LEDs für Kontrollwägungen mit akustischer Signalfunktion, automatisches Trieren, auswählbare Umgebungsbedingungen und Einstellungen für automatisches Drucken, automatisch



[www.hamburgerwaagenkontor.de](http://www.hamburgerwaagenkontor.de)

# **RANGER® 3000 COUNT**

**OHAUS®** *Die beste und kompakteste Zählwaage ihrer Klasse!*



## ***Die beste und kompakteste Zählwaage ihrer Klasse!***

Die Mehrzweckwaage der Serie Ranger Count 3000 besitzt alles, was eine Waage braucht, die bei unterschiedlichsten Anwendungen genaue Ergebnisse in kürzester Zeit liefert. Mit Funktionen wie Wägen, Stückzählen, Kontrollzählen und Summieren ist die Ranger Count 3000 die ideale Waage für zahllose Zähl Anwendungen in der Industrie. Die Waage ist tragbar und mit ihrem wiederaufladbaren Akku bereit, in jedem Bereich eines Werks zu arbeiten. Mit ihren Merkmalen und Funktionen ist die Ranger Count 3000 ganz klar eine Klasse für sich.

### ***Zu den Standardmerkmalen gehören:***

- **Genaueres Zählen und leistungsstarkes Wägen mit 30 Speicherplätzen** — Genaueres Zählen und leistungsstarkes Wägen ist genau das, was die Ranger Count 3000 leistet. Mit hoher Auflösung, 30 Speicherplätzen für Daten und Software für Auto-Optimierung, die Fehler reduziert und die Genauigkeit garantiert.
- **Sie ist die benutzerfreundlichste Zählwaage am Markt** — Mit ihren drei hinterleuchteten LCD-Anzeigen, davon eine mittig angeordnet als Zählanzeige, und der einfachen Navigation durchs Menü ist die Ranger Count 3000 extrem benutzerfreundlich und trägt damit zur gesteigerten Effizienz bei Wäge- und Zählarbeiten bei.
- **Schnelle Stabilisierung sorgt für unerreicht hohen Durchsatz** — Sehen Sie Ergebnisse bereits nach 1 Sekunde. Leistung, Durchsatz und Produktivität werden abheben!

[www.hamburgerwaagenkontor.de](http://www.hamburgerwaagenkontor.de)



# RANGER® 3000 COUNT

**OHAUS®** *Die beste und kompakteste Zählwaage ihrer Klasse!*

Die hochauflösende Ranger Count 3000 1:30.000 Anzeigeauflösung und 1:1.500.000 interne Zählauflösung. Sie ist mit der modernen Auto-Optimierungssoftware ausgestattet. Sie erlaubt die Rückberechnung des Stückgewichts bei steigendem Gesamtgewicht, sorgt für Genauigkeit und minimiert Fehler beim Zählen. Die Ranger Count 3000 bietet außerdem 30 Speicherplätze zum Speichern von Daten wie 12-stellige Artikelnummern, durchschnittliche Mindeststückgewichte (APW), Kontrollzählen oder Kontrollwägeparameter, Taragewichte und summierte Gewichte oder zum schnellen und einfachen Auffinden häufig genutzter Daten.

## Die benutzerfreundlichste Zählwaage am Markt

Mit ihren Anzeigen und der Menüführung ist die Ranger Count 3000 extrem benutzerfreundlich. Dreiteilige hinterleuchtete LCD-Anzeige mit mittig angeordneter Zählanzeige und Anzeigen für Gewicht und Stückgewicht. Acht Funktionstasten, einschließlich gesonderter Tasten für SAMPLE und TARE und Ziffernblock bieten Übersichtlichkeit und vereinfachen Einstellungen und Eingaben.

## Schnelle Stabilisierung

Die Ranger Count 3000 liefert genaue Ergebnisse innerhalb einer Sekunde. Die rasche Stabilisierung verkürzt die Wartezeit. Sie können also ganz in Ihrem Rhythmus arbeiten und müssen sich nicht nach der Waage richten. Sie können bei Ihrer Arbeit darauf vertrauen, dass die angezeigten Ergebnisse auch wirklich genau sind. Mit der Ranger Count 3000 steigern Sie den Durchsatz, aber nicht auf Kosten der Genauigkeit.

## Mehr Schnittstellen als jede andere kompakte Zählwaage

Die Ranger Count 3000 bietet in ihrer Klasse die meisten Schnittstellen. Standardmäßig RS232, optional Ethernet, zweite RS232 oder USB für den Anschluss verschiedener Peripheriegeräte. Die Ranger Count 3000 unterstützt auch Zählwanwendungen mit zwei Waagen mit einer optional erhältlichen 2. Plattform für Anwendungen, die eine Plattform mit größerer Kapazität oder zusätzlichen Platz auf der Waagschale benötigen. Egal, ob Ihre Anforderungen an die Datenübertragung einfach oder kompliziert sind. Die Ranger Count 3000 bietet die dazu passenden Funktionen.



# **RANGER® 3000 COUNT**

**OHAUS®** *Die beste und kompakteste Zählwaage ihrer Klasse!*

Verabschieden Sie sich vom Zwang, immer in der Nähe einer Steckdose arbeiten zu müssen! Mit dem bequemen Tragegriff und der dem wiederaufladbaren Bleiakku sind Sie bis zu 210 Stunden netzunabhängig. Die Ranger Count 3000 arbeitet stundenlang ununterbrochen und zwar dort, wo sie für Ihre Arbeit am komfortabelsten aufgestellt ist. Sie können sie auch mit dem platzsparenden Netzkabel problemlos an eine Steckdose anschließen. Die Waage stellt sich automatisch auf die verschiedenen Spannungen und Netzfrequenzen ein. So arbeiten Sie ohne Unterbrechungen durch Stromausfälle oder fehlende Netzanschlüsse.



## Zulassungen

Die Modelle der Reihe Ranger Count 3000...M erfüllen hinsichtlich Design und Aufbau die strengsten Anforderungen gemäß OIML und NAWI-Richtlinie (Non Automatic Weighing Instruments) für eichpflichtige und vorgeschriebene Anwendungen in Normungsbehörden, Läden und QK-Laboren. Die Modelle der Reihe Ranger Count 3000...M entsprechen hinsichtlich ihres Designs mindestens den Genauigkeitsanforderungen der Klasse III in Übereinstimmung mit den EU-Richtlinien und der Norm EN 45501.

## Anwendungen

- **Wägen** — Bestimmen des Gewichts von Gegenständen in der ausgewählten Wägeeinheit.
- **Stückzählen** — Proben mit gleichem Gewicht zählen.
- **Kontrollzählen / -wägen** — Vergleichen der Anzahl / des Gewichts einer Probe mit Zielgrenzen.
- **Summieren** — Zusammenrechnen von Gewicht und Anzahl Berechnet summiertes Gewicht und Anzahl einzelner Teile.



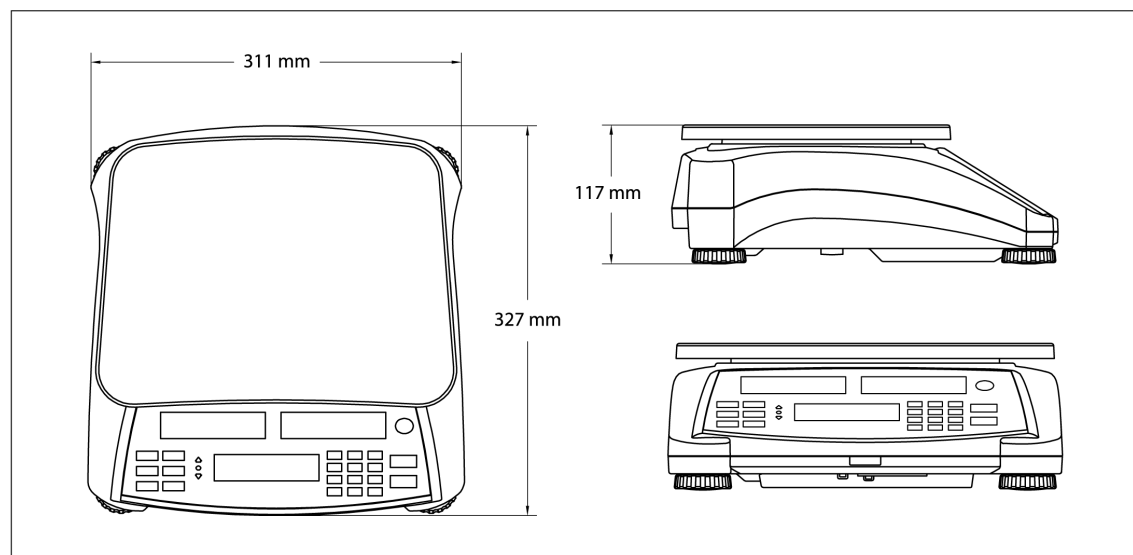



## Außenabmessungen





# RANGER® 3000 COUNT

OHAUS® Die beste und kompakteste Zählwaage ihrer Klasse!

	 RC31P1502-M	 RC31P3-M	 RC31P6-M	 RC31P15-M	 RC31P30-M
 Geeicht ab Werk	ja	ja	ja	ja	ja
Höchstlast	1,5 kg	3 kg	6 kg	15 kg	30 kg
Ablesbarkeit (geeicht)	0,5 g	1 g	2 g	5 g	10 g
Plattform (mm)	225 x 300	225 x 300	225 x 300	225 x 300	225 x 300
Zählaufösung	Interne Auflösung von 1:1.500.000	Interne Auflösung von 1:1.500.000	Interne Auflösung von 1:1.500.000	Interne Auflösung von 1:1.500.000	Interne Auflösung von 1:1.500.000
Anzeige	3-fach unterteilte Flüssigkristallanzeige (LCD) mit Hintergrundbeleuchtung + 3 LEDs	3-fach unterteilte Flüssigkristallanzeige (LCD) mit Hintergrundbeleuchtung + 3 LEDs	3-fach unterteilte Flüssigkristallanzeige (LCD) mit Hintergrundbeleuchtung + 3 LEDs	3-fach unterteilte Flüssigkristallanzeige (LCD) mit Hintergrundbeleuchtung + 3 LEDs	3-fach unterteilte Flüssigkristallanzeige (LCD) mit Hintergrundbeleuchtung + 3 LEDs
Batterielebensdauer <sup>1</sup>	210 Stunden	210 Stunden	210 Stunden	210 Stunden	210 Stunden
Waagschalenausführung	Edelstahl	Edelstahl	Edelstahl	Edelstahl	Edelstahl
Kommunikation <sup>2</sup>	RS232	RS232	RS232	RS232	RS232
Abmessungen mm (HxBxL)	311 x 117 x 327	311 x 117 x 327	311 x 117 x 327	311 x 117 x 327	ja
Eichamtliche Prüfung	EU-Zulassung	EU-Zulassung	EU-Zulassung	EU-Zulassung	EU-Zulassung
Artikel No.	30060907	30060908	30060909	30060910	30060911

<sup>1</sup> mit wiederaufladbaren Akkus (enthalten)

<sup>2</sup> Zweites RS232 (als Zubehör erhältlich); Ethernet (als Zubehör erhältlich); USB (als Zubehör erhältlich)

Arbeitsschutzabdeckung  
30037451



Anschluss 2. Waage  
30037446

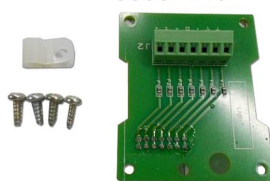

Ethernet Kit 30037447



RS232 Kit 30037448

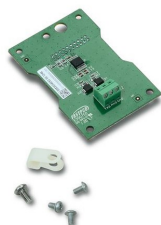

USB Kit 30037449



Unterflurwägehaken  
30037450





# RANGER® 3000 COUNT

*Die beste und kompakteste Zählwaage ihrer Klasse!*

OHAUS EUROPE GMBH

## Certificate 2021

FOR

# Thomas Rogall

FOR A GOOD PERFORMANCE AND COLLABORATIVE PARTNERSHIP

15th of February 2022

**Stefan Rolke**

Head of Sales Business Area Industry



**Claudio Mantovani**

Regional Sales Manager



Hamburger Waagenkontor  
Inh. Thomas Rogall, Ohaus Premier Partner  
Im Grünen Grunde 24  
D-22337 Hamburg  
Tel. 040- 59 71 80  
Fax. 040- 59 71 87  
Mobil Tel.: 0176 / 48204215

E-Mail: [thomasrogall@alice-dsl.de](mailto:thomasrogall@alice-dsl.de)



**Thomas  
Rogall**

Premium Partner

Alle (technischen) Angaben laut OHAUS (Hersteller). Technische Änderungen und Irrtum vorbehalten

[www.hamburgerwaagenkontor.de](http://www.hamburgerwaagenkontor.de)